





МАТЕРИАЛЫ

Декоры ЛДСП



Дуб Светлый
(OW)



Белый
(BL)

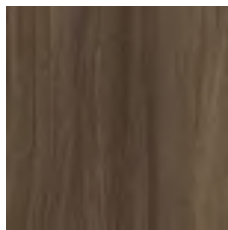

Орех
(WN)



Тортора
(TR)



Дуб Мокко
(OM)

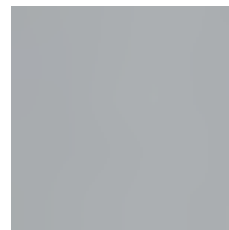

Титан
(TI)

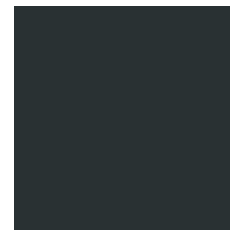

Антрацит
(AN)

Толщина

10 мм

18 мм

25 мм

38 мм

Цвета металлических каркасов



Белый
(BL)

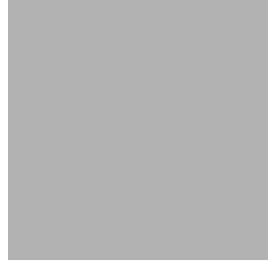

Алюминий
(AL)

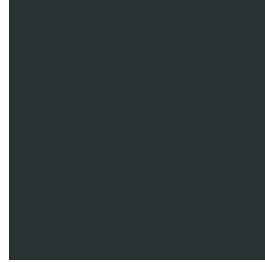

Антрацит
(AN)



Чёрный
(NR)



Хром
(CR)



МЕБЕЛЬ ДЛЯ ПЕРСОНАЛА

Столешницы ЛДСП 25mm

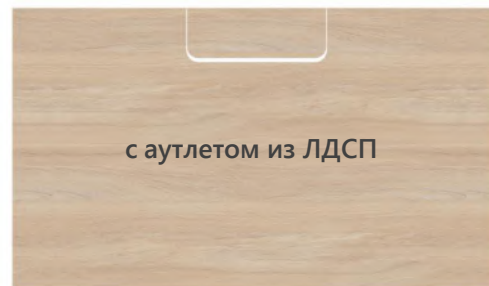
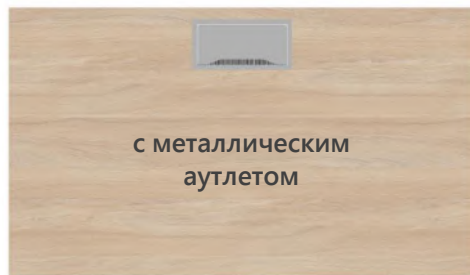
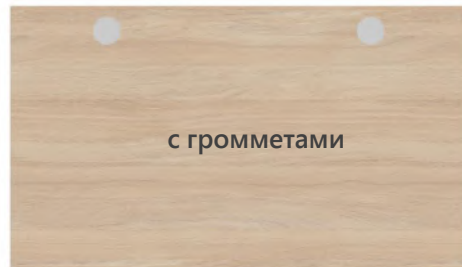
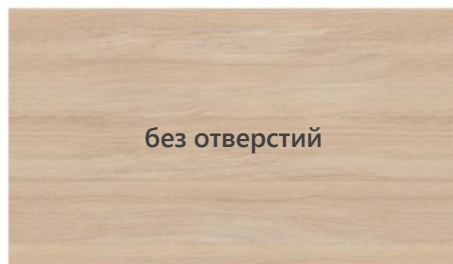



DOMINO

DOMINO



Столешницы ЛДСП 25mm



(OW)



(BL)



(WN)

Опоры-панели ЛДСП 25mm



(BL)



(TI)

Отдельные столы



столешницы с громметами

1180 / 1380 * 680

1380 * 780

h. 750mm



STRIKE

STRIKE



Столешницы ЛДСП 25mm



(OW)



(BL)



(WN)



(TR)

П-образные цельносварные опоры
сечением 60x30mm



(AL)



(BL)



(NR)

Отдельные столы и приставные элементы

столешницы с гromметами



1180 / 1380 * 680

1380 * 780



h. 750mm

STRIKE



Столешницы ЛДСП 25mm



(OW)



(BL)



(WN)



(TR)

П-образные цельносварные опоры
сечением 60x30mm



(AL)



(BL)



(NR)

Столешницы с громметами



1180 / 1380 * 1366

1380 * 1566

h. 750mm



ARENA

ARENA



Столешницы ЛДСП 25mm



(OW)



(BL)



(WN)

А-образные цельносварные опоры
сечением 60x30mm



(BL)

Отдельные столы и приставные элементы

столешницы с гromметами



1180 / 1380 * 680

1380 * 780



h. 750mm

ARENA



Столешницы ЛДСП 25mm



(OW)



(BL)



(WN)

А-образные цельносварные опоры
сечением 60x30mm



(BL)

Столешницы и приставные элементы

столешницы с громметами



1180 / 1380 * 1366

1380 * 1566

h. 750mm



ARTWOOD

ARTWOOD



Столешницы ЛДСП 25mm



(BL)

A-образные опоры из массива бука
сечением 80x40mm



(BH)

Отдельные столы



столешницы без отверстий

1400 * 700 / 800

Столешницы bench и приставные элементы



1400 * 1400 / 1600



h. 750mm



RAY

RAY



Столешницы ЛДСП 25mm



(BL)

Цельносварные одиночные опоры
из гнутого листового металла толщиной 3мм



(AN)

Отдельные столы и приставные элементы

столешницы с громметами



1380 * 680



h. 750mm



НАСТОЛЬНЫЕ ЭКРАНЫ

DECO

12 mm



(LB)



(NV)



(SB)



(GW)



(RB)



(DG)



(SD)



(MR)

ECO Felt

Кронштейны



(AL)



(BL)



(NR)



(AN)



Фронтальные

Торцевые

Промежуточные

Финальные

для одиночных столов

для bench-систем

h. 392mm

DECO

ECO Felt



(LB)



(NV)



(SB)



(GW)



(RB)



(DG)



(SD)



(MR)

12 mm

ECO felt обладает коэффициентом поглощения шума (Noise Reduction Coefficient, NRC) $> 0,8$



экологичный
гипоаллергенный
влагоустойчивый

h. 392mm

DESIGN

18 mm

Ткань



(BS)

(JL)

(KS)

(RZ)

(SN)

(SR)

Кронштейны



(AL)

(BL)

(NR)

(AN)



Фронтальные

Торцевые

Промежуточные

Финальные

для одиночных столов

для bench-систем

h. 392mm

PINABLE DESIGN

32 mm

Ткань



(BS)

(JL)

(KS)

(RZ)

(SN)

(SR)

Кронштейны



(AL)

(BL)

(NR)

(AN)



Фронтальные

Торцевые

Промежуточные

Финальные

для одиночных столов

для bench-систем

h. 392mm

PLEXI

Метакрилат



(BL)

Кронштейны



(AL)



(BL)



(NR)



(AN)

6 mm



Фронтальные

Торцевые

Промежуточные

Финальные

для одиночных столов

для bench-систем

h. 392mm

ЛДСП

ЛДСП



(BL)

(TI)

Кронштейны



(AL)

(BL)

(NR)

18 mm



Фронтальные

Торцевые

Промежуточные

Финальные

для одиночных столов

для bench-систем

h. 392mm



КАБИНЕТЫ РУКОВОДИТЕЛЯ



FORTUM

FORTUM



Столешницы ЛДСП 38 mm



(OW)



(WN)

О-образные цельно сварные опоры
сечением 80x30mm



(BL)



(AN)

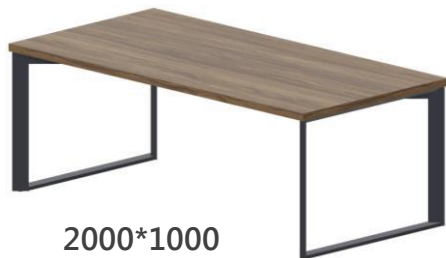

1400*700



1600*300

2800*1260



h. 740mm

NORMAN



NORMAN



Столешницы и опоры ЛДСП 38 mm



(OW)



(WN)

Опорные тумбы ЛДСП 25/18 mm

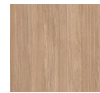

(OW)



(WN)



(BL)



1800*900



1800*1800



h. 735mm

NORMAN

Трёхпозиционное крепление опорных тумб

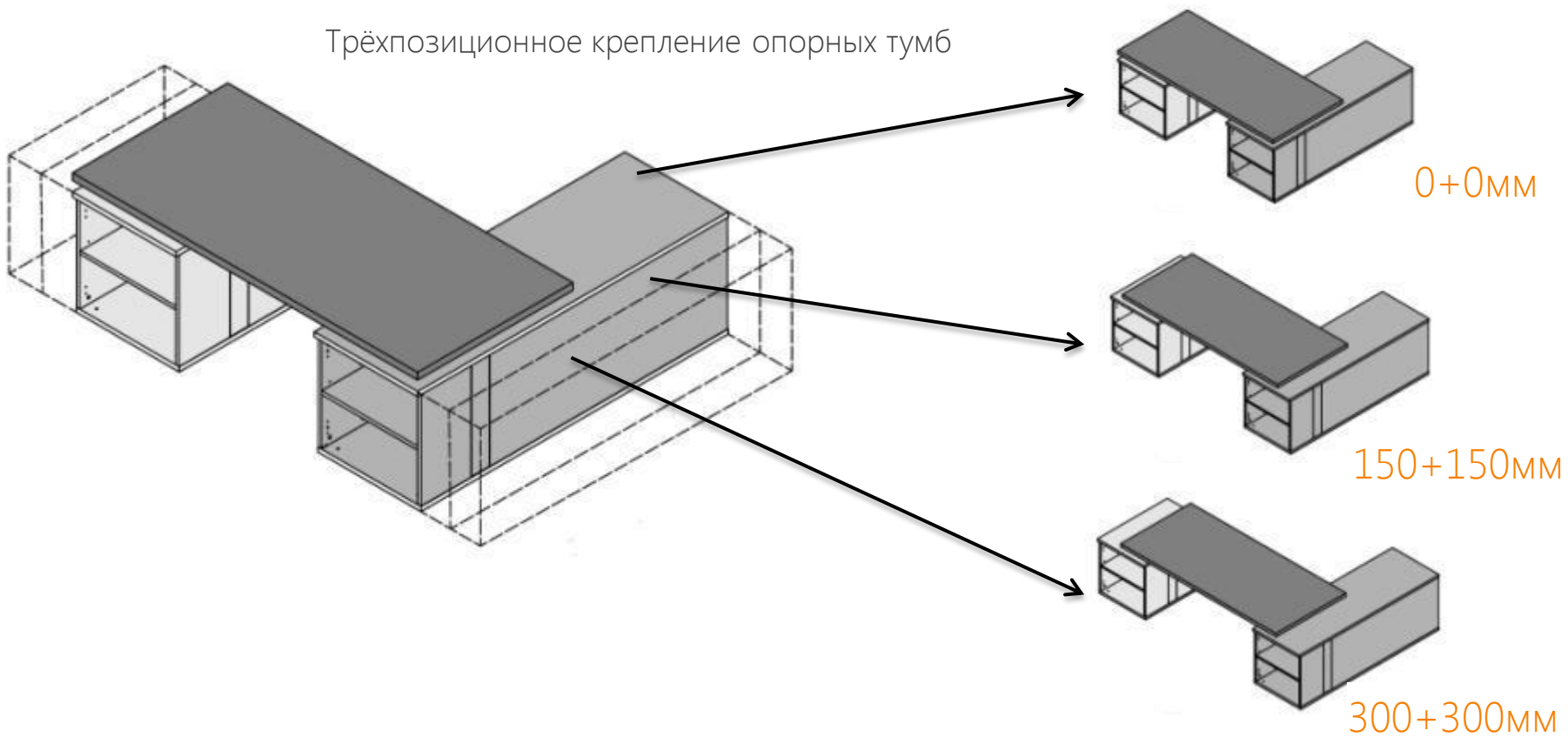

NORMAN

Аксессуары для опорных тумб

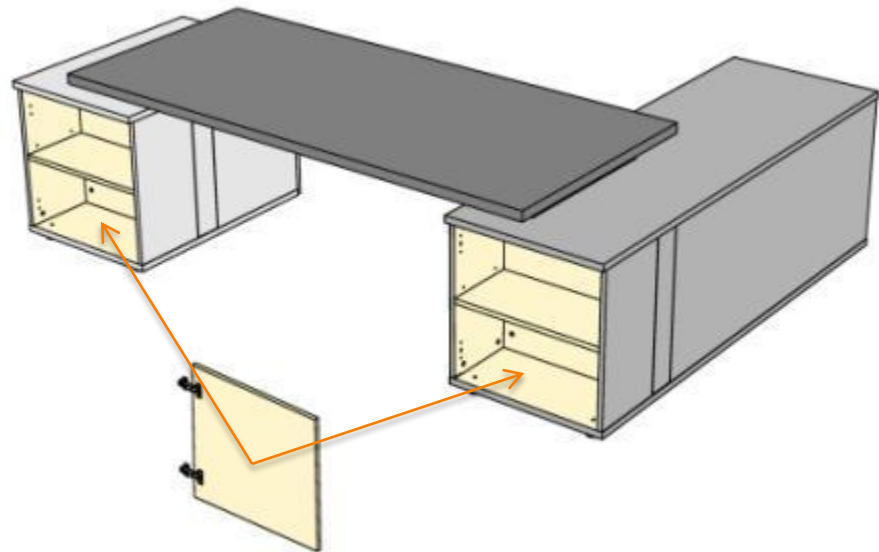
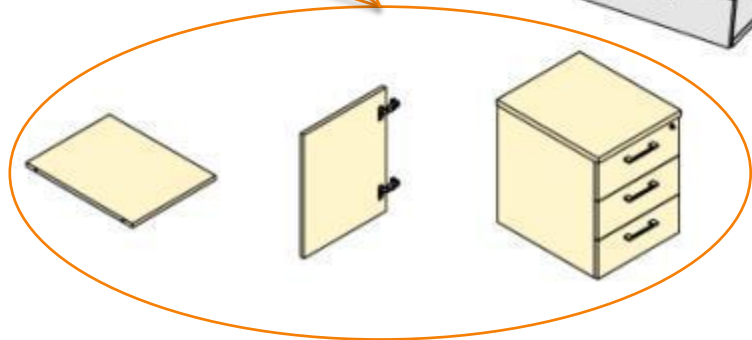
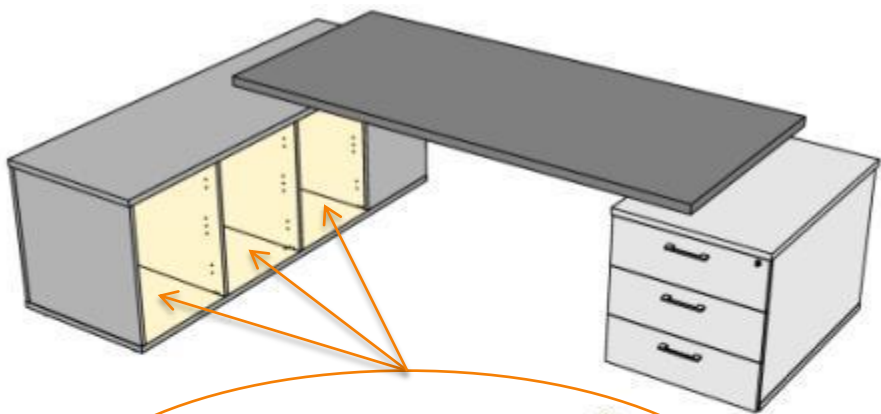

CARRE



CARRE



Столешницы ЛДСП 25mm



(OW)



(BL)



(WN)



(OM)

Столешницы закалённое стекло 10mm



(BL)

О-образные опоры эллиптического сечения



(CR)

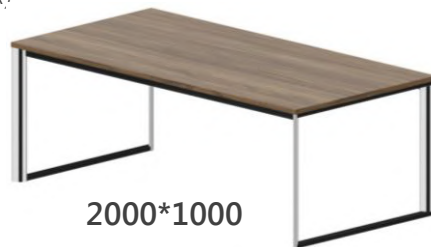

2000*1000



1800*1200
2400*1200



1000*600



1600*300

h. 720/710mm



MAHIA

MANIA



Столешницы ЛДСП 38mm



(OW)



(WN)



(AN)



1800*1000
2000*1000



1200*600

1600*300
1380*300



h. 758mm



FABER

FABER



Столешницы ЛДСП 50mm



(WN)



(OM)

Опоры панели ЛДСП 50/18mm



(WN)



(OM)



(AN)



2000*1000



1800*600



1000*800



1200*530

h. 775mm

FABER



1800*1950

500*530



Ø 1200



600*600

1200*600



2400*1200



ARTWOOD ex.



ARTWOOD ex.



Столешницы ЛДСП 25mm



(BL)



(BH)



1800*900

1600*300

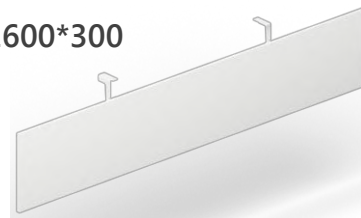

1000*700



1500*700

1700*700

h. 750mm

ARTWOOD ex.

Стол для переговоров

Ø800



Стол журнальный

600*600 h. 435





СИСТЕМЫ ХРАНЕНИЯ

МОДУЛЬНЫЕ ШКАФЫ

ЛДСП и стеклянные фасады



Верхние и боковые отделочные панели



Варианты отделки

Фасады

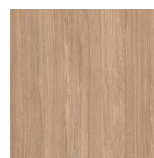

(OW)



(BL)



(WN)



(OM)

Корпуса



(TI)



(BL)



(AN)

Ручки-скобы



МОДУЛЬНЫЕ ШКАФЫ

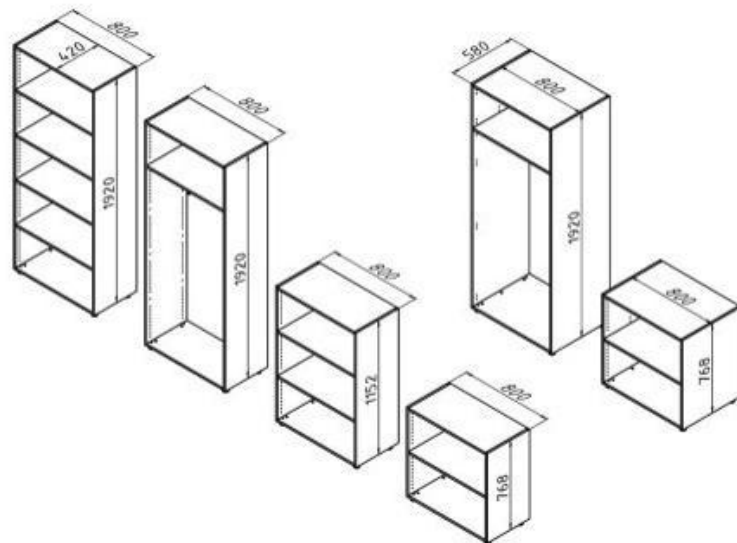

Топы

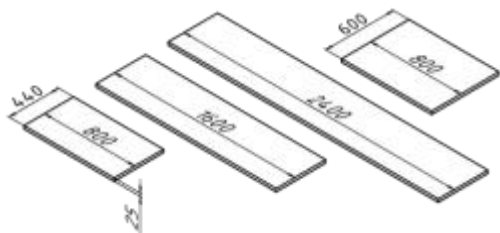

Задняя стенка ЛДСП, 10мм

Фасады ЛДСП



Стеклянные фасады

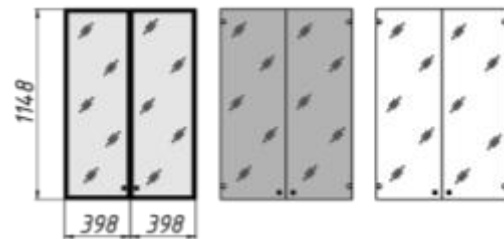

ШКАФЫ - КУПЕ



1366 * 400 * 1150

1566 * 400 * 1150

Варианты отделки



(OW)



(BL)



(WN)



(TR)

Ручки - скобы



(AL)



(BL)



(NR)



(AN)

ТУМБЫ

Мобильные (с ручками и без)



Сервисные (с ручками и без)



Варианты отделки



(OW)



(BL)



(WN)



(OM)



(TR)

Ручки - скобы



(AL)



(BL)



(NR)



(AN)

Пуф

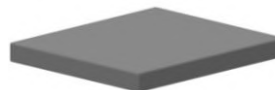



ЗОНЫ КОММУНИКАЦИЙ



CONNECT

CONNECT



Столешницы ЛДСП 25mm



(OW)



(BL)



Мобильные опоры



(AL)

1200 * 600

1400 * 600



SETUP

SETUP

1400 * 700

1600 * 800



Столешницы ЛДСП 25mm



(BL)



(TR)

Мобильные опоры



(BL)



(NR)



Фиксатор





CARRE



VIRTUS



FORTUM

ARTWOOD





MAHIA



FABER



КРЕСЛА И СТУЛЬЯ

ARMONIA

Кресло для персонала



- Эргономичная спинка с регулируемой по высоте поясничной поддержкой и огнестойкой сеткой;
- Сиденье из пенополиуретана, обитое тканью;
- Подлокотники 1D (регулировка по высоте) или 3D (регулировка по высоте, глубине, поворотные) из черного полипропилена с мягкими полиуретановыми накладками;
- Синхромеханизм с настройкой на вес пользователя и фиксацией в 4-х положениях (максимальная нагрузка 120 кг);
- 5-ти лучевая крестовина из черного нейлона;
- Подголовник, обитый тканью в цвет сиденья (опционально);
- Самотормозящие жесткие колеса для мягких напольных покрытий диам.65 мм;
- Подголовник, обитый тканью в цвет сиденья (опционально);
- Гарантия 5 лет



ОТТО

Конференц-кресло

- Высокопрочная эластичная спинка-сетка на каркасе из армированного нейлона с несущей рамой из высокопрочной стальной трубы диам. 22 мм;
- Сиденье из пенополиуретана, обитое тканью;
- Подлокотники из литого полипропилена, нерегулируемые;
- Механизм качания (максимальная нагрузка 120 кг);
- 5-ти лучевая крестовина из черного или белого нейлона;
- Регулировка по высоте;
- Жесткие колеса для мягких напольных покрытий диам.65 мм;
- Гарантия 5 лет



BUTTERFLY

Кресло для персонала



- Синхронный механизм с фиксацией спинки в 3-х положениях;
- Обивка спинки и сиденья - двухслойная сетка;
- Регулируемые по высоте подлокотники;
- Регулируемый по высоте подголовник;
- Гарантия 3 года.



GRGR

Серая сетка/
Серый каркас



NRNR

Чёрная сетка/
Чёрный каркас



SOLID executive

Кресло для руководителя



- Сиденье, спинка и подголовник из натуральной кожи;
- Синхромеханизм с фиксацией спинки в 4-х положениях;
- Фиксированные подлокотники с мягкими кожаными накладками;
- Крестовина из хромированного алюминия.



NR
Чёрная кожа



SOLID meeting

Кресло для посетителя



- Сиденье и спинка из натуральной кожи;
- Фиксированные подлокотники с мягкими кожаными накладками;
- Хромированные опоры-полосья.



NR

Чёрная кожа



CLIO

Стулья для посетителей



Корпус сиденья



Кирпично-красный (BR)



Синий (SN)

Каркас



Хром (CH)



- Сиденье, спинка из полипропилена;
- Хромированные опоры или полозья из стальной трубы Ø 16мм;
- Допустимая максимальная нагрузка до 120 кг.

- Возможность штабелирования до 6ти шт;
- Хромированные опоры-полозья из стальной трубы;

KENDO

Кресла и стулья для посетителей

ZET



NR
Чёрный



BL
Белый



AN
Антрацит



- Сиденье, спинка, подлокотники - из полипропилена;
- Хромированные опоры на колёсах;
- Дополнительно: столик для письма.

- Моноблочный каркас из полипропилена;
- Хромированные опоры-полозья из стальной трубы;



Москва

ул. Бахрушина, д. 1 стр. 1
+7 (495) 739-04-19
msk@office-direct.biz

Нижний Новгород

Мещерский бул. д. 3 к. 2 оф. 1
+7 (831) 218-01-08
nn@office-direct.biz

Санкт-Петербург

ул. Красного Курсанта, д. 25, лит. В, БЦ «RED Cadet»
+7 (812) 335-09-71
ул. Красного Текстильщика, д. 10-12 лит. Д
+7 (812) 335-07-77
spb@office-direct.biz

Ростов-на-Дону

ул. Текучева, д. 234, БЦ « Белый Слон, оф. 503
+7 (863) 310-14-02
rnd@office-direct.biz

Красноярск

ул. Взлетная д. 7, БЦ «Атриум» оф. 3-04
+7(391) 216-75-35
krk@office-direct.ru

Уфа

ул. Гоголя, д. 60, БЦ «Капитал», оф. 504
+7 (347) 225-06-65
ufa@office-direct.biz

www.office-direct.biz